

S800系列变频器 通用迷你型 (IM)

WWW.SAVCH.NET



COMPANY
PROFILE
公司简介

三碁电气，于2001年在福建泉州设立中国大陆工厂，在上海设立研发中心，是最早在中国研发生产电机驱动器的少数企业之一，2005年成为中国十大变频器品牌。公司依托强大的研发团队和世界一流的电力电子生产与品质控制体系（国际品牌代工厂），为客户提供电机驱动、人机与控制、物联网等各类工控产品。

公司专注于“工业智能、节能、绿色电能”的前沿技术领域，本着“为客户创造价值”的核心目标，组建高度贴合客户行业特性、高度整合机电一体化技术研发团队，为各行业客户提供更加高效与节省资源的系统解决方案。多年来，公司建立了全球化平等与紧密协作的代理商体系，和以用户满意度为考核指标的客户服务体系，广泛服务于陶瓷、包装、纺织、染整、工程提升、起重、路面、数控机床、玻璃、矿业、石油、船舶、军工等设备领域。

S800系列变频器在原产品基础上进行了延伸，丰富了更多的专用功能，友好的界面与人性化的操作方式，为用户提供最大的便利。

机身部分



更专业的控制程序

- ▶ 专业定制核心运算程序，正反转切换平滑，自动转矩，自动转差、侦测补偿。

更低的发热量

- ▶ 先进的三相切换两相控制技术，发热量减少33.3%。

更快的运算速度

- ▶ 采用纳米制造工艺，内置双核心CPU运算速度完全超越。

更灵活的组合方式

- ▶ 显示板可选、I/O接口板可订制，为用户带来最大的利益与便利。

可靠性

- ▶ 保护功能：过电压（OU）、低电压（LU）、过电流（OCA/OCD/OCN）、过热（OH）、过载（OL）...；
- ▶ 过电压/过电流失速防止准位设置；
- ▶ 散热器外露，更佳的散热效果；
- ▶ 3段禁止频率可有效防止共振。

高性能

- ▶ 自动转矩补偿 - 启动转矩3Hz时可达150%；
- ▶ 自动滑差补偿 - 速度更精准；
- ▶ 超低噪音 - 电机运行更平稳；
- ▶ 高过载能力 - 150%额定转矩可连续65秒。

丰富的功能

- ▶ 主/辅频叠加控制频率方式；
- ▶ 脉冲输入频率控制（可选）；
- ▶ 多种状态的停车方式（STOP停车、AVI调零停车）；
- ▶ 显示：电压、电流设定频率与实际频率、转数（用户自定义）；
- ▶ 摆频功能；
- ▶ 内置PLC可16段速度程序运转；
- ▶ 其它功能：断电记忆、禁止反转、AVR，直流制动，自动调整加减速，参数密码锁定；
- ▶ 外延面板具有参数复制功能。

输出输入

- ▶ 输入功能：二线式/三线式控制，外部EF，UP/DOWN，自动程序运转控制，计数，脉冲输入，正反转触发控制运转方向；
- ▶ 输出功能：正反转方向指示，计数到达指示，程序运转指示，频率到达指示，过转矩指示，低电压指示。

型号说明

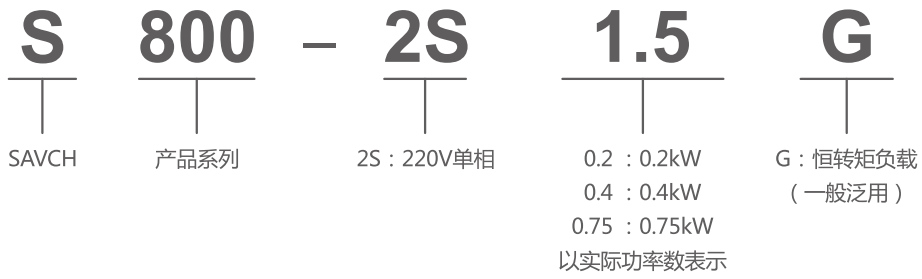

操作面板

【尺寸说明】(单位: mm)

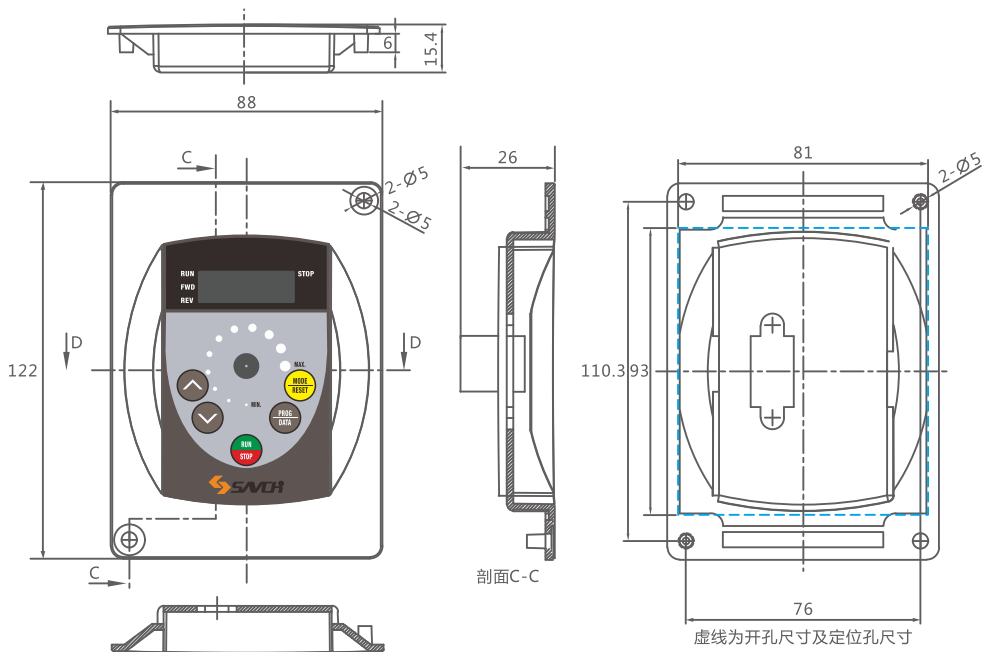

外形尺寸 (单位: mm)

【变频器外形尺寸图】

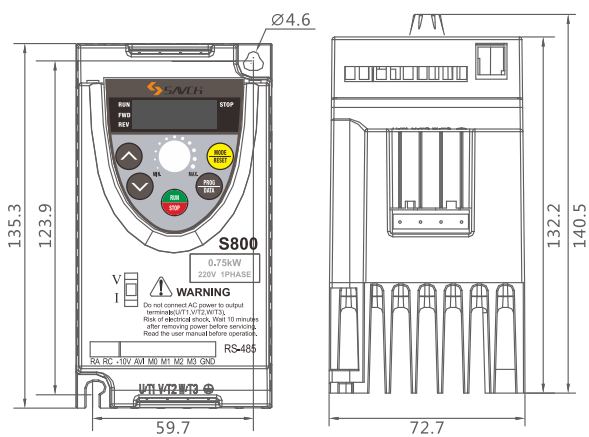

【变频器尺寸表】

规格	S800-2S0.2G-0.75G
W	72.7
H	135.3
D	140.5
W1	59.7
H1	123.9

产品规格

项 目		规 格		
输入电压等级		220V		
型号S800-2S		0.2G	0.4G	0.75G
适用马达功率(kW)		0.2	0.4	0.75
输出	额定输出容量(kVA)	0.6	1.0	1.6
	额定输出电流(A)	1.6	2.5	4.2
	最大输出电压(V)	对应输入电压		
	输出频率范围(Hz)	0.1Hz ~ 400Hz		
电源	额定输入电流(A)	4.9	6.5	9.7
	容许输入电压变动范围	单相电源200~240V 50/60Hz		
	电源频率变动范围	5%		
控制特性	控制方式	V/f与静态矢量调变 (载波频率2kHz~12kHz)		
	输出频率分辨率	0.1Hz		
	转矩特性	具转矩补偿、转差补偿, 激活转矩在3Hz时可达150%以上		
	过负载耐量	额定输出电流的150%运行60秒		
	加速、减速时间	0.1 ~ 600秒 (可分别独立设定)		
	V/f 曲线	6条固定曲线+任意曲线设定		
	失速防止动作位准	以额定电流百分比设定, 20 ~ 200%		
运转特性	频率设定信号	面板操作	由 ▲▼ 键设定或V.R	
		外部信号	AVI.ACI设定、UP/DOWN设定、通讯设定、脉冲输入设定	
	运转操作信号	面板操作	由【RUN】，【STOP】键设定	
		外部信号	M0、M1、M2、M3组合成各式运转模式运转；RS485通讯埠	
	多功能输入信号	段速指令0~15选择、正/反寸动指令、加减速禁止指令、第一、二加减速切换指令、计数器、程序运转、外部b.b (NC , NO) 选择、脉冲输入、两种三线式接线方式、禁止输出		
	多功能输出信号	运转中、运转频率到达、设定频率到达、计数器到达、零速、b.b中异常指示、程序运转指示、正/反运行方向指示		
其它功能	摆频功能、16段速PLC程序运行、AVR功能、S曲线、过电压失速防止、异常记录检查、载波频率调整、反转禁止设定、直流制动、起始频率设定瞬时停电再启动、频率上下限设定、参数锁定/重置			
保护功能	过电压、过电流、低电压、过负载限制、电子热电阻、过热、自我测试、接地保护、异常接点			
冷却方式	自然冷却			
环境	使用场所	高度1000m以下, 室内 (无腐蚀性气体、液体、无尘垢)		
	环境温度	-10°C~40°C (无结露且无结冻)		
	保存温度	-20°C~+60°C		
	湿度	90%RH以下 (无结露)		
	振动	20Hz以下9.80665m/s ² (1G) , 20 ~ 50Hz 5.88m/s ² (0.6G)		



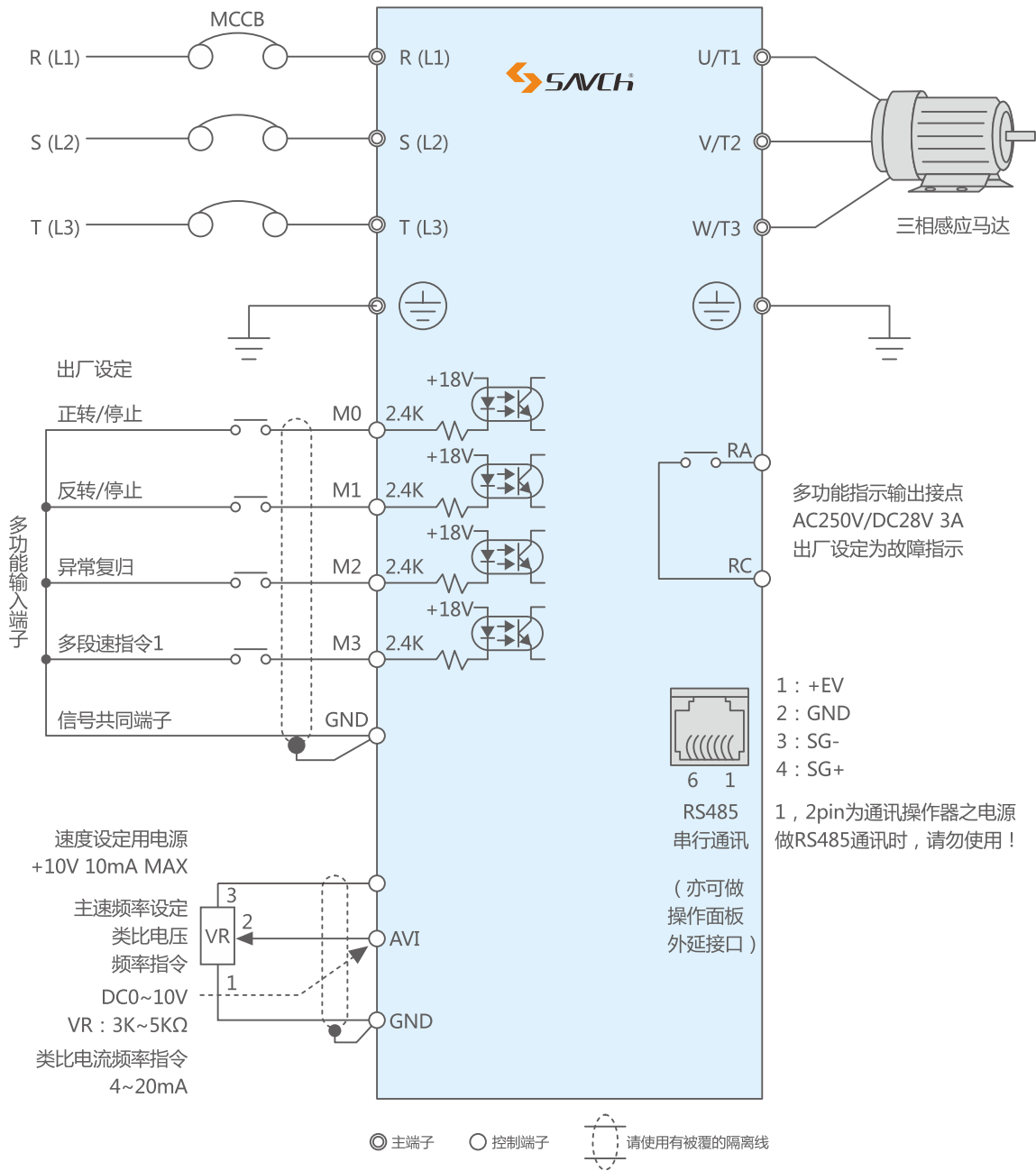

基本接线图



备注：单相機種主回路端子由R/L1、S/L2作为输入电源端

应用行业

满足低功率马达驱动需求，特别适合中、小型机械的应用，灵活的组合方式满足更多的配套开发要求，最大可能的实现机械自动化，适用于多种行业。

行 业	示 例
 <p data-bbox="335 672 430 700">物流设备</p>	<p data-bbox="678 543 1109 571">流水线、传送搬运设备、自动储运设备.....</p>
 <p data-bbox="311 991 454 1019">电子制造设备</p>	<p data-bbox="678 875 1364 903">绕线机、波峰焊机、线路板设备、泡沫机械设备、小型塑料机械.....</p>
 <p data-bbox="311 1315 454 1343">机械加工设备</p>	<p data-bbox="678 1198 1141 1226">雕刻机、无心磨床、线切割机、电火花机.....</p>
 <p data-bbox="335 1638 430 1666">纺织机械</p>	<p data-bbox="678 1522 1141 1550">小横机、手套机、络筒机、卷布机、织机.....</p>
 <p data-bbox="359 1961 406 1989">其他</p>	<p data-bbox="678 1823 1380 1895">石材切割机、洗涤设备、印刷设备、制药机械、食品机械、医疗机械、健身器械（跑步机、塑身机）、网印机、风机水泵（楼宇供水）.....</p>

合作客户 COOPERATIVE CLIENT



生产总部
泉州市鲤城区江南高新园区紫新路3号
电话: **0595-24678267** 传真: **0595-24678203**

服务网络
客服电话: **400-6161-619** 网址: **www.savch.net**

已获资质
ISO9001 体系认证及CE产品认证

520680002198 V2.7 2022-10-10

版权所有, 侵权必究! 如有改动, 恕不另行通知!

销售服务联络地址



三基微信服务号