



变频器液晶操作面板

INVERTER LCD OPERATION PANEL

WWW.SAVCH.NET



CONTENS

目录 ▶

公司简介	02
服务网络	03
荣誉资质	04
产品介绍	05
- 适用机种	05
- 主要特性	05
- 软件特点	06
- 一般规格	09

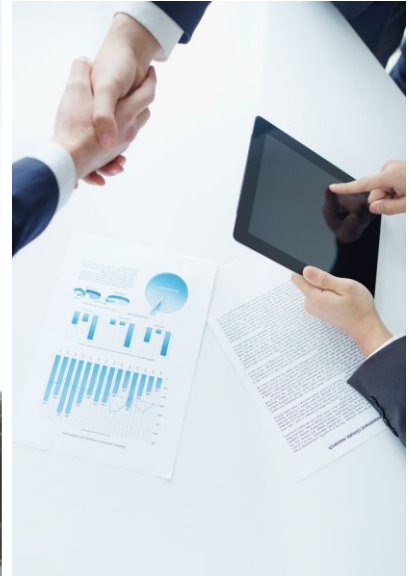
COMPANY
PROFILE
公司简介

三基(qi)电气集团，成立于2001年，是中国大陆最早成立的，交流电机变频驱动器制造企业之一。伴随着全球工业制造业不断升级的步伐，经过多年的技术革新、资源整合及组织优化，现已形成以泉州市桑川电气设备有限公司为研发、制造基地，上海三基科技有限公司为地理核心，覆盖全国的一百多家代理分销商及数十家直属服务部为网脉的，集“研”、“产”、“销”、“服”为一体的，工业自动化产品及方案提供商。目前公司拥有各项专利140项，软件著作权20项。

横图发展，纵先立足。

立足时，三基曾依靠着匠心精神的指引，一直专注于低压交流变频驱动技术的研究。具有三基自主知识产权的，以S3800为代表的真正意义上的矢量型变频器，及以SDA2为代表的高精度伺服驱动器的问世，为三基在国内外电机驱动领域博得了稳固的一席之地，更为每一个奋斗在发展阶段的三基人打了一针强心剂。

发展时，三基遂迸发出与时俱进的激情，继续打拼在智能制造、新能源、工业互联网三大领域的前线。对市场方向的敏锐洞察和对客户需求的准确把握，使三基产品更具创新性与灵活性；对技术环节的不断探索与追求和对生产环节的持续思考与完善，保证三基产品的高性能与可靠性。

目前，三基产品已在广泛的工业自动化领域中，完成着“工业智能、节能、绿色电能”的使命，并在全球数十个国家和地区的范围，印证着“让用户满意、帮客户成功、成就自我”的价值观。

未来十年，三基仍将以“诚信、品质、服务”作为企业可持续发展的坚定信念，以“技术领先”作为企业保有竞争力的核心发展战略，全面提升技术、品质与服务的含金量，助力中国制造2025，引领产业升级。

SERVICE NETWORK
服务网络



华东办事处

上海 | 上海三基电气科技有限公司
昆山花桥国际商务城亚太广场4号楼1410-1411

无锡 | 无锡市北塘区蔚蓝观邸28#1802

宁波 | 宁波市海曙区古林镇薛家南路维科馨院54栋1804室

绍兴 | 绍兴市袍江区世纪广场东区9幢101室

嘉兴 | 桐乡市光明路33号

金华 | 金华市婺城区田畈新村下马滩街11栋18号203室

青岛 | 青岛市城阳区城阳路顺德居小区29号楼2-402室

济南 | 济南市天桥区汽车厂西路重汽嘉和苑3-2-202

福建 | 泉州市桑川电气设备有限公司
泉州市鲤城区江南高新科技园紫新路3号

华南办事处

广东 | 东莞市莞城区八达路铭可达商住中心聚景苑3区1608室
广州市番禺区桥南街陈涌陶怡一街5号
佛山市禅城区张槎街道古灶宏宝工业区商业街7号

华中办事处

武汉 | 武汉市汉口石桥花园1期2栋2301

西南办事处

成都 | 成都市双流航空港黄河中路二段36号
圣菲TOWN城16栋3单元1701

网络 / 电话营销

全国 | 泉州市鲤城区江南高新科技园紫新路3号

其他

海外 | 泉州市鲤城区江南高新科技园紫新路3号

HONOR QUALIFICATION
荣誉资质

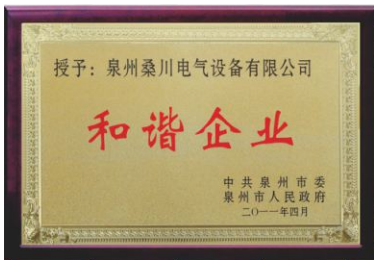
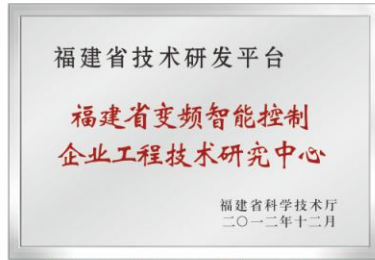

PRODUCT INTRODUCTION
产品介绍

适用机种

▶ S3800系列、S5100系列、S3100系列。

主要特性

- | | |
|--|---|
| <p>▶ 硬件配置：</p> <ul style="list-style-type: none"> • Cortex-M4 168MHz微处理器 • 512KB FLASH+128KB RAM <p>▶ 通讯接口：</p> <ul style="list-style-type: none"> • RJ-45 (RS485) <p>▶ 显示特性：</p> <ul style="list-style-type: none"> • 128×64分辨率 • 白底黑字 | <p>▶ 亮点：</p> <ul style="list-style-type: none"> • 金属LOGO，更显档次 • 二维码链接官网下载地址 • 软硅胶按键，良好的手感 • 数据复写，实用高效 |
|--|---|



数据复写功能示意

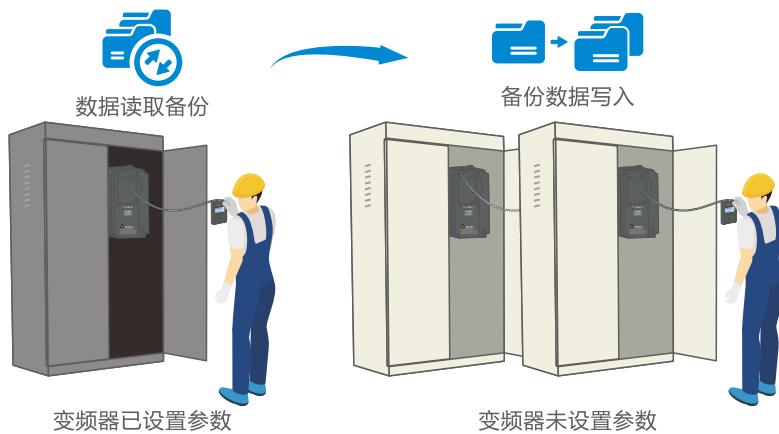

当设备进入批量生产的调试阶段，将面临重复设置每台设备的变频器数据。此时应用操作面板的读取、写入功能，能很好的降低参数设错机率，从而缩短调试周期。

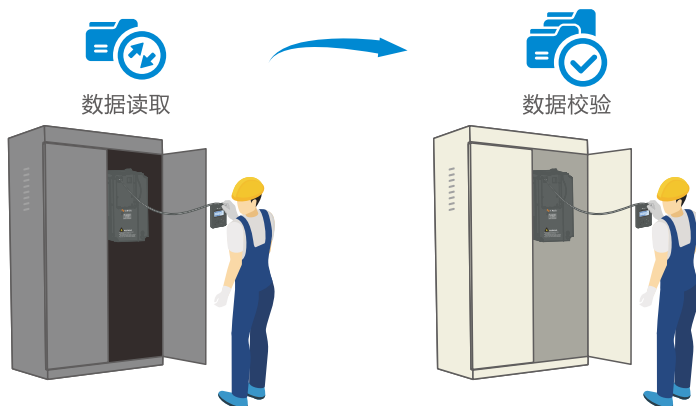

用户现场两台相同设备，一台工作正常，一台工作异常。此时应用操作面板的读取、校验功能，分析两台设备变频器数据差异。

软件特点

【菜单列表】

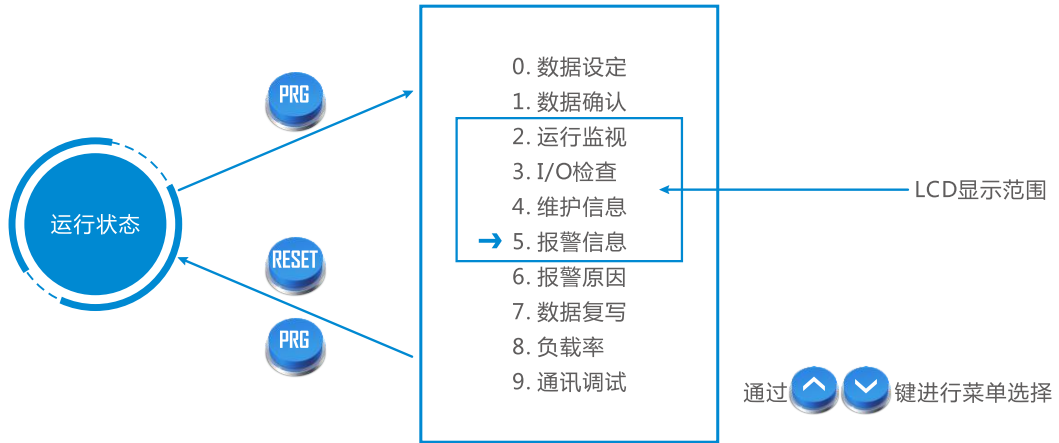

【画面内容丰富】

▶ 参数设置



▶ 运行状态



【参数查询便捷】

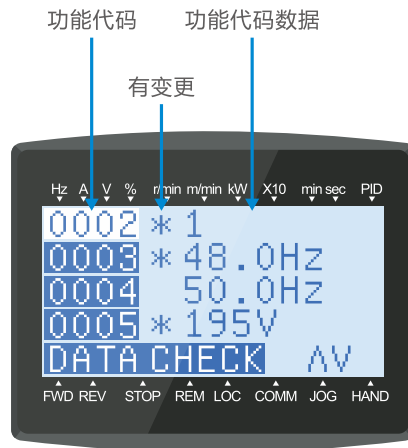

【状态信息详细】

- ▶ 丰富的运行信息，翻页式查看，便于了解当前变频器运行状态。

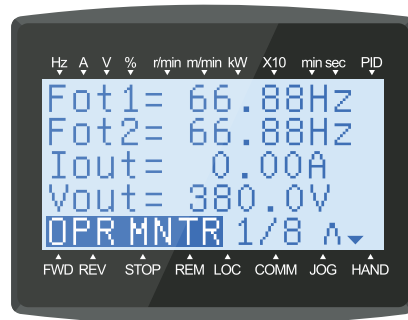

- ▶ 丰富的端口信息，翻页式查看，便于了解当前变频器端口状态。

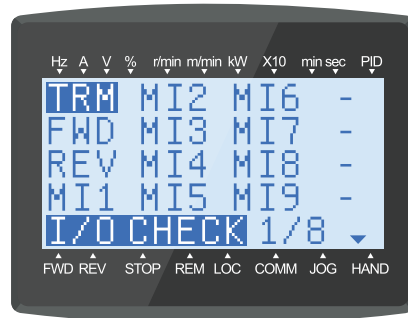

- ▶ 丰富的维护信息，翻页式查看，便于了解变频器及负载使用状态。

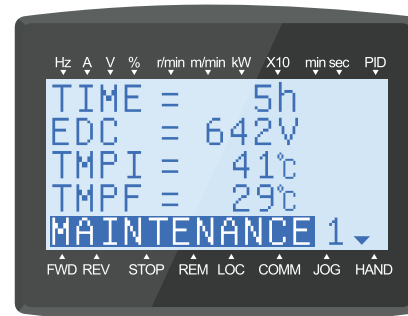

【报警信息完备】

- ▶ 自动记录，报警时刻变频器状态信息，便于故障原因分析。
- ▶ 自动显示，可能的报警原因，提高故障排除效率。

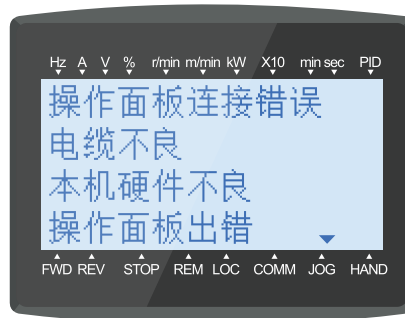
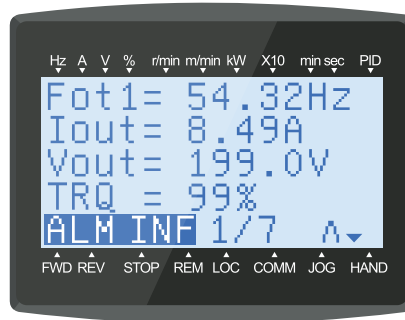

【负载特性分析】

- ▶ 设定时间内或运行至停止过程，获取变频器带载的最大电流、平均电流、平均制动率。

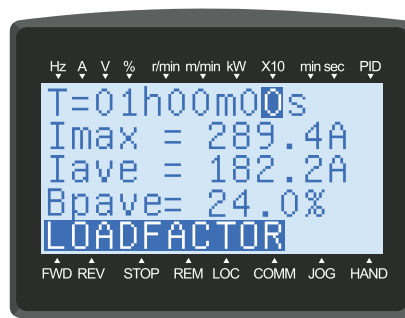

一般规格

【规格】

内容	规格	备注
保护构造	正盖侧：IP40，背面侧：IP20	
使用场所	室内需保持无腐蚀性气体、易燃性气体、尘埃和阳光直射	
环境温度	-10~+50℃	
环境湿度	5~95%RH（不结露）	
海拔高度	1000m以下	
振动	3mm（振幅）：未达2~9Hz 2m/s ² ：未达20~50Hz 9.8m/s ² ：未达9~20Hz 1m/s ² ：未达55~200Hz	
保存环境温度	-25~+65℃	
保存环境湿度	5~95%RH（不结露）	
质量	150g	

【外形尺寸图】

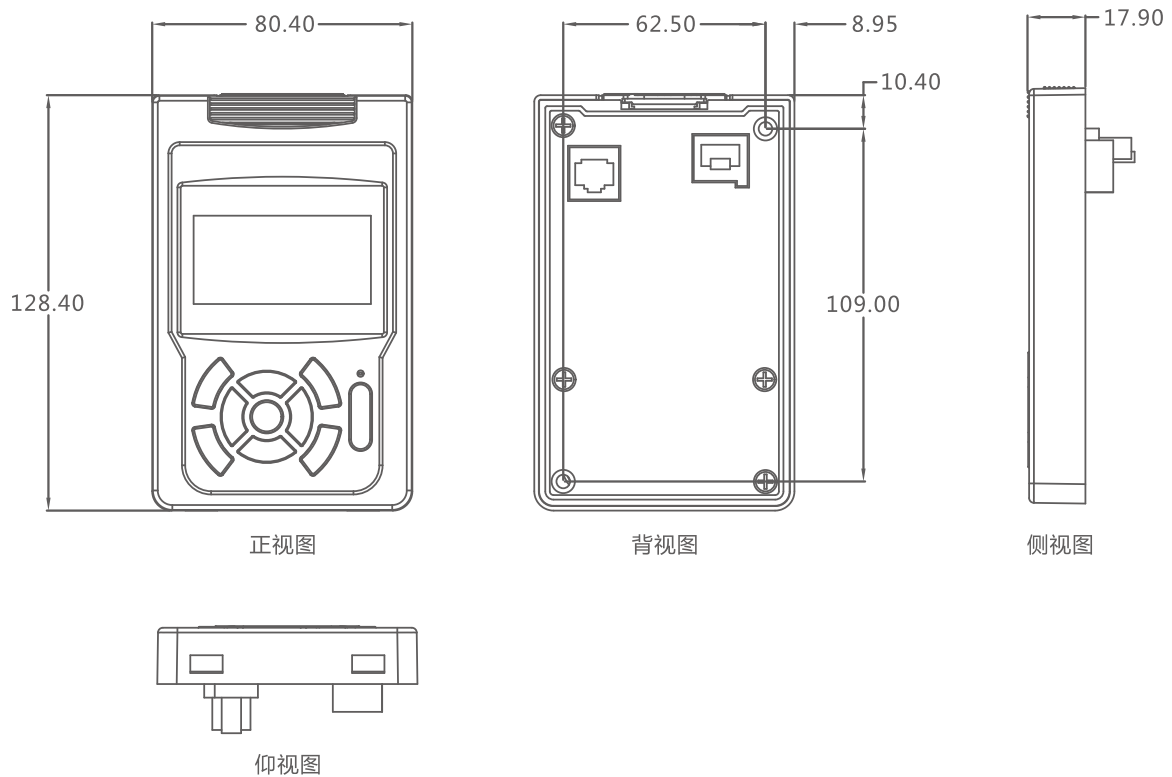

合作客户 COOPERATIVE CLIENT



生产总部
泉州市鲤城区江南高新园区紫新路3号
电话: **0595-24678267** 传真: **0595-24678203**

服务网络
客服电话: **400-6161-619**
网址: **www.savch.net**

已获资质

ISO9001、ISO14001、OHSAS18001认证
520643138000 V1.0 2019-12-30
版权所有，侵权必究！如有改动，恕不另行通知！

销售服务联络地址



三基微信服务号